

Instrucciones de instalación

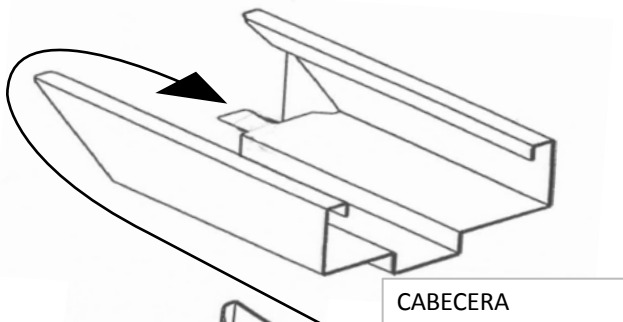

CABECERA

Las esquinas de Miter en nuestros marcos de KD son de un diseño de lengüeta y ranura. Se cierran juntos y se apretados en lugar por el destornilladores de mano solo. (Los armas de tornillos se estropean los tornillos) el ancla de compresión como visto abajo.

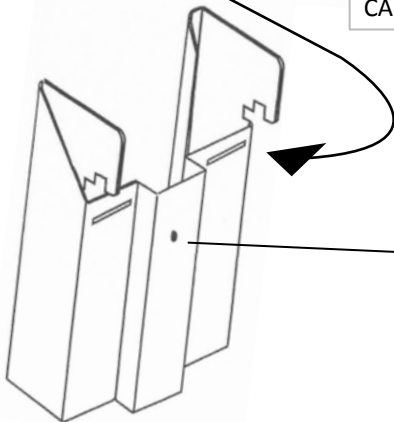

SECCIÓN DE JAMBA

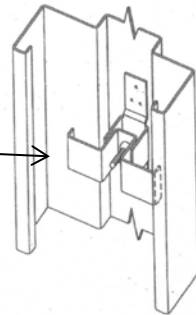

ANCLAJE DE COMPRESIÓN

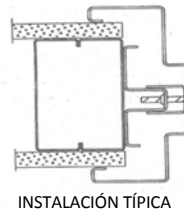

INSTALACIÓN TÍPICA

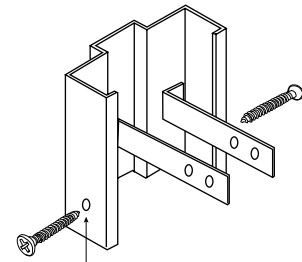

El hoyito agujero para el tornillo en la faz y el puntal de Madera base anchor.

PASO 1

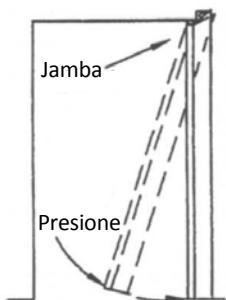

- A. Empuje la parte superior de una jamba sobre la pared.
- B. Sostenga la parte superior de la jamba en lugar, luego empuje la parte inferior en hacia y sobre la pared.

PASO 2

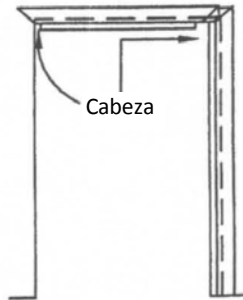

- A. Colcar la cabeza del marco sobre la pared.
- B. Alinee las lengüetas con las muescas del marco y deslizar el cabezal hacia la jamba para acoplar las muescas.

PASO 3

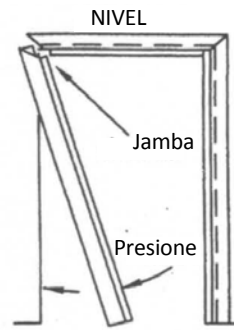

- A. Empuje la parte superior de la jamba restantes sobre la pared y coinciden las lengüetas con las muescas.
- B. Empuje la parte inferior de la jamba en hacia y sobre la pared.
- C. Nivelar el cabezal

PASO 4

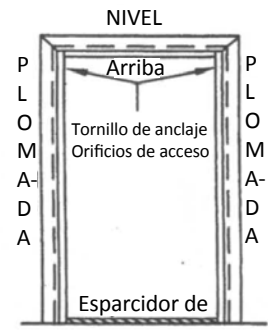

- A. Ajuste las plomadas con un destornillador.
- B. Plumb bisagra jamba, y el umbral de sostén con la correas de madera proveer.
- C. Repetir con la golpear jamba.